

Section.



MÖBEL AUS MASSIVEM EICHENHOLZ UND KLAR KONTURIERTEM STAHL FÜR DIE KOMMUNIKATIVEN BEREICHE IM BÜRO.
FURNITURE MADE FROM SOLID OAK AND CLEAN-CUT CONTOURED STEEL FOR THE COMMUNICATION AREAS OF THE OFFICE.

Section verbindet die Natürlichkeit von massivem Eichenholz und die Wohligkeit weicher Radien mit klar konturiertem Stahl und einer raffinierten Linienführung. Daraus entsteht ein ganz eigenständiges, ausgewogenes Design, das in der linearen Reihung der Möbel mit visueller Klarheit punktet. In der seitlichen Ansicht verschmelzen zwei aneinandergereihte Seitenteile von Section zu einer Einheit.

Section combines the naturalness of solid oak wood and the comfort of soft curves with clear contoured steel and sophisticated lines. This results in a completely independent, balanced design that wins people over with a visual clarity in the linear order of the furniture. In the side view, two juxtaposed side parts of Section merge into one unit.

Produktmerkmale. Product characteristics.

- Konstruktion aus massivem Eichenholz
- mit seidenmattem Hydrowasserlack behandelt
- Holzoberfläche in Eiche natur, Softweiß oder Anthrazit erhältlich
- seitliche Abdeckung der Beine aus Metall
- Metallelemente wählbar in Softweiß RAL 9010 oder Anthrazit S 5602 B
- Oberfläche besteht aus zwei Hälften mit gerundeten Kanten
- dezent integrierte Bodenausgleichsschrauben
- solid oak furniture
- hydraulic water varnish, satin
- solid wood finishes: Natural Oak, Soft White, Anthracite
- framework with metal side cover
- metalwork: Soft white RAL 9010, Anthracite S 5602 B
- surface consists of two halves with rounded edges
- unobtrusively integrated floor-levelling screws

Produktvarianten. Product variants.



Tisch. Konferenztisch. Stehtisch.

- Kabelwanne und Ablagefächer unterhalb der Tischplatte aus Metall
- durchgehende Mittelfuge zur Führung eines Stromkabels
- mittig integrierte 3-fach Steckdose, abnehmbarer Deckel
- 3 m Zuleitungskabel
- Stehtisch mit Fußablage

Table. Conference table. Standing table.

- metal cable tray and storage compartments underneath table top
- continuous central joint to run a power cable
- centrally integrated 3-way socket, removable cover
- 3 m power cable
- standing table with footrest



Bank.

- durchgehende Mittelfuge mit zwei Ausfräsungen zum Tragen

Seating bench.

- continuous central joint with two grip holes for easy moving



Sideboard.

- Front, Rückseite und Seitenaußenwände aus MDF
- offenes Regal aus massiver Eiche
- grifflose Flügeltüren mit Push-Mechanik
- mit einseitig oder wechselseitig zu öffnenden Türen erhältlich für einen an der Wand stehenden oder frei stehenden Einsatz

Sideboard.

- front, rear and sides: MDF board
- open shelf: solid oak
- handleless doors with push open mechanism
- free standing version can be opened from both sides, second option from one side when positioned against a wall

Massangaben. Dimensions.

Alle Massangaben in mm. All dimensions in mm.

Tisch. Table.

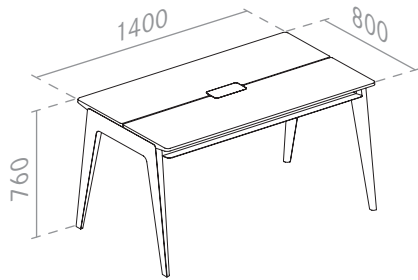

Stehtisch. Standing table.

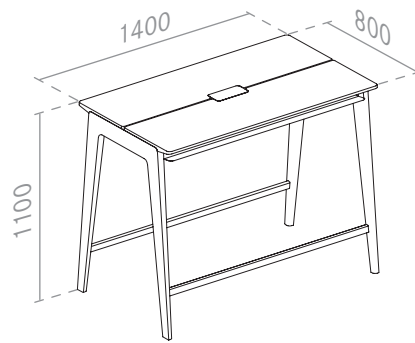

Konferenztisch. Conference table.

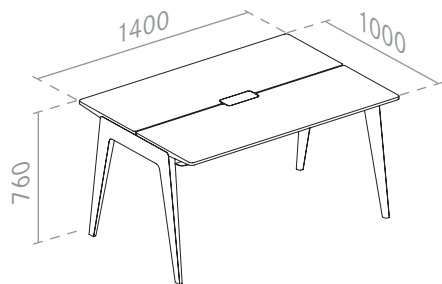

Bank. Seating bench.

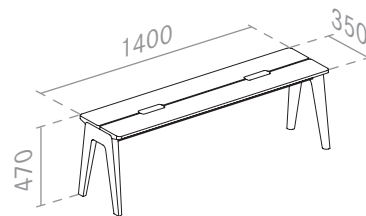

Sideboard. Sideboard.

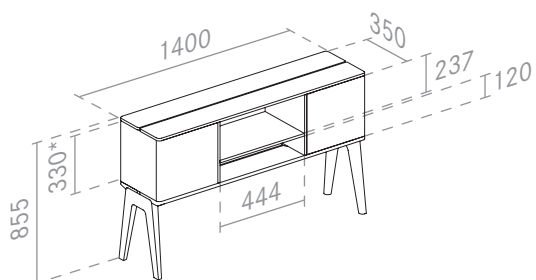

* Innenstellmass
(abzüglich Scharniere)
Breite 400

* inside dimension
(minus hinges)
width 400

Farben und Materialien. Colours and materials.

Oberfläche. Surface.



Eiche natur Natural Oak



Eiche Softweiß lackiert Oak Soft White

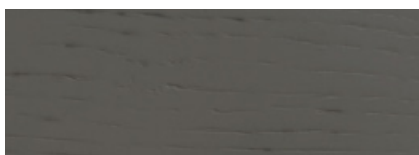

Eiche Anthrazit lackiert Oak Anthracite

Metallelemente. Metal parts.



Softweiß RAL 9010 Soft White RAL 9010



Anthrazit S 5602 B Anthracite S 5602 B

Farben und Materialien. Colours and materials.

Kombinationsbeispiele. Colour examples.

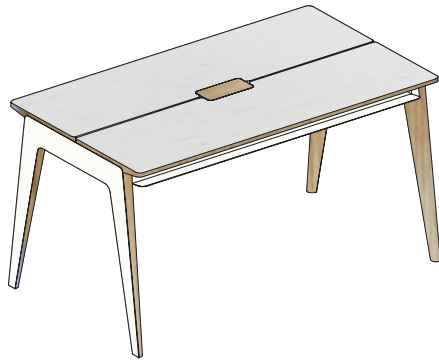

Tischoberfläche Eiche Softweiß lackiert

Tischbeine Eiche natur

Metallelemente Softweiß RAL 9010

Table surface Oak Soft White

Table legs Natural Oak

Metal parts Soft White RAL 9010



Tischoberfläche Eiche natur

Tischbeine Eiche natur

Metallelemente Softweiß RAL 9010

Table surface Natural Oak

Table legs Natural Oak

Metal parts Soft White RAL 9010



Tischoberfläche Eiche Anthrazit lackiert

Tischbeine Eiche natur

Metallelemente Anthrazit S 5602 B

Table surface Oak Anthracite

Table legs Natural Oak

Metal parts Anthracite S 5602 B



Tischoberfläche Eiche natur

Tischbeine Eiche natur

Metallelemente Anthrazit S 5602 B

Table surface Natural Oak

Table legs Natural Oak

Metal parts Anthracite S 5602 B

Zubehör und Details. Accessories and details.

Elektrifizierung. Cable Management.



→ ZWEIFARBIGER DECKEL
TWO-COLOURED LID



Versteckte Stromzufuhr.

Alle Section Tische verfügen über eine integrierte Stromversorgung mit abnehmbarem Deckel, eine Kabelwanne und auf Wunsch über einen Netzwerkanschluss. In dem Spalt zwischen den beiden Tischplattenhälften lässt sich ein Stromkabel von der Mitte des Tisches bis zur Kante führen.

Hidden power supply.

All Section tables have an integrated power supply with removable lid, a cable trough and, if desired, a network connection. A power cable can be run in the gap between the two tabletop halves from the centre of the table to the edge.



↓ NEOTEX
FARBVARIANTEN
NEOTEX COLOUR
VARIANTS

Kabelbox.

Die Frame Kabelbox kann auf den Ausschnitt der Strom- und Datenversorgung platziert werden, um Kabel und Netzteil des Laptops verschwinden zu lassen. Die Tischoberfläche bleibt so in besserer Ordnung, während die jeweiligen Geräte geladen werden können.

Cable management box.

The Frame cable box can be placed on the power and data supply section to make the laptop cables and power supply disappear. It keeps the work surface looking neat and uncluttered hiding cables and cords in the box while charging device.

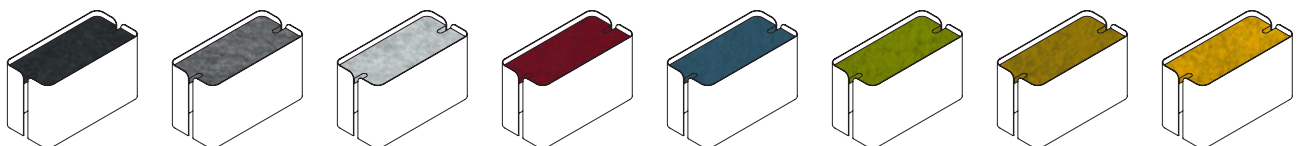

Zubehör und Details. Accessories and details



Ablage.

Die Section Tische verfügen beidseitig über eine praktische Ablage. Arbeitsutensilien von der Schlüsselkarte bis zum DIN A4 Schreibblock finden so einen schnell zugänglichen Platz ohne die Tischoberfläche zu belegen.

Storage compartment.

Section offers a storage compartment on both sides of the table. Work utensils like key cards and writing pads stay easily accessible without cluttering the surface.

→ AUS ZWEI
MACH EINS
TWO BECOME
ONE



Formschöne Reihung.

In der seitlichen Ansicht verschmelzen zwei aneinandergereihte Seitenteile von Section zu einer Einheit.

Beautiful arrangement.

In the side view, two juxtaposed side parts of Section merge into one unit.

Anwendungsbeispiele. Examples of use.

